

RB91-1338-8xx310
 RB91-1338-8xx210
 RB91-1338-8xx110



DISPOSITIF DE TENSION A CHAINE

Instructions d'installation

DISPOSITIVO DE TENSION DE CADENAS

Instrucciones de instalación

CHAIN TENSION DEVICE

Installation Instructions

CHAIN TENSION DEVICE Installation Instructions

GETTING STARTED

IMPORTANT: The included screws can be screwed directly into wood. When attaching to drywall or metal, use anchors that are designed for such substrates. See your hardware store or supplier for guidance on appropriate anchors for your substrate.

TOOLS NEEDED: PARTS INCLUDED:

- Pencil
- Phillips head screwdriver
- Tape measure
- Power drill

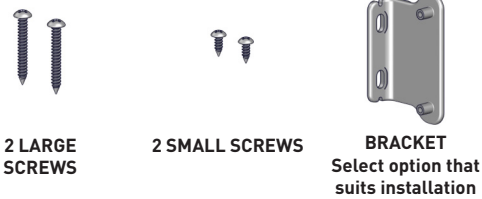

STEP 1: POSITION TENSION DEVICE

The tension device must be installed to make the shade fully operable.

PROCEDURE: To begin installation, first slide the tension device to the bottom of the bead chain.

While holding the tension device in one hand, pull the plunger away from the bead chain with the other hand. Lift the bead chain out of the bead locking groove and slide the tension device to the bottom of the chain loop.

Pull the tension device down until the bead chain is fully tensioned (plunger will be at the top) and then move the tension device up approximately 1/8" (3mm).

Mark the screw hole locations on the wall with a pencil.

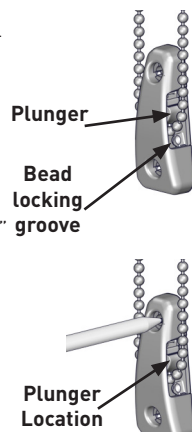

STEP 2: MOUNT TENSION DEVICE

GENERAL NOTE: If mounting into wood, pre-drill screw holes and then install the tension device using the 2 large screws provided.

If not securing into wood, use appropriate anchors for the substrate and follow anchor manufacturer's instructions.

USING A BRACKET: Align the mounting bracket sight holes with the pencil marks and fix the bracket.

Press the tension device onto the mounting bracket posts. Carefully install the 2 small screws provided, through the tension device into the mounting bracket using a Phillips head screwdriver.

DO NOT OVER-TIGHTEN.

INSIDE MOUNT



OUTSIDE MOUNT

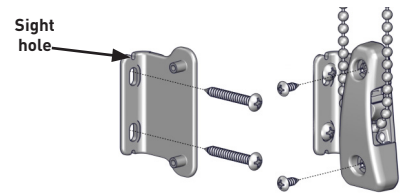

FLOOR MOUNT

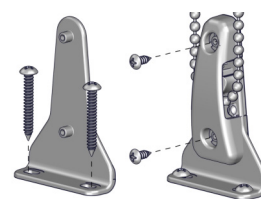

SIDE MOUNT

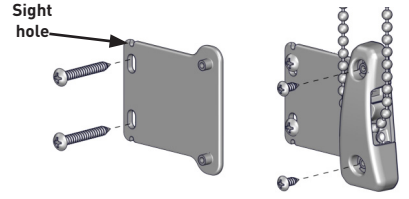

FLOOR MOUNT INSTRUCTIONS:

Securely fix the floor mount bracket to desired location.

Assemble with chainhold & chain.

Adjust the length of the bead chain so that the plunger is 1/8" (3mm) below its top position. Adjust chain length by removing balls and reassemble with pliers or a chain connector (sold separate).

TENSOR DE CADENA Instrucciones de instalación

PASOS INICIALES

IMPORTANTE: Los tornillos incluidos se pueden atornillar directamente en madera. Para sujetar el dispositivo a paneles de yeso o metal, utilice anclajes diseñados para tales sustratos. Consulte a su ferretería o proveedor para obtener orientación sobre los anclajes apropiados para su sustrato.

HERRAMIENTAS NECESARIAS:

- Lápiz
- Destornillador Phillips
- Cinta métrica
- Taladro eléctrico

PIEZAS INCLUIDAS:

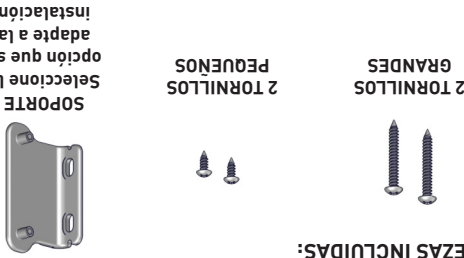

Selección la opción que se adapte a la instalación

PASO 1: UBIQUE EL TENSOR

El tensor se debe instalar para hacer que la persiana funcione por completo.

PROCEDIMIENTO: Para comenzar la instalación, primero deslice el tensor hacia la parte inferior de la cadena de cuentas.

Mientras sostiene el tensor con una mano, tire del embolo para apartarlo de la cadena de cuentas con la otra mano. Levante la cadena de cuentas hacia afuera de la ranura de acople de cuentas y deslice el tensor hacia la parte inferior del bucle de la cadena.

Tire del tensor hacia abajo hasta que la cadena de cuentas se tense por completo (el embolo estará en la parte superior) y luego mueva el tensor hacia arriba a aproximadamente 1/8" (3 mm).

Marque la ubicación de los orificios de los tornillos en la pared con un lápiz.

TENDEUR DE CHAÎNE Consignes d'installation

DÉMARRAGE

IMPORTANT : Les vis fournies peuvent se visser directement dans du bois. Pour fixer le support sur une cloison sèche ou du métal, utilisez les fixations adaptées à ces matériaux. Demandez conseil dans votre quincaillerie ou à votre fournisseur concernant les fixations adaptées à ces matériaux.

OUTILS NÉCESSAIRES PIÈCES FOURNIES :

- Crayon
- Tournevis cruciforme
- Ruban à mesurer
- Perceuse électrique

ÉTAPE 1 : POSITIONNEMENT DU TENDEUR

Le tendeur doit être installé pour permettre le fonctionnement optimal du store.

PROCÉDURE : Commencez par faire glisser le tendeur jusqu'au bas de la chaîne.

Tenez le tendeur d'une main et avec l'autre main, tirez le piston en désengageant la chaîne.

Dégagez la chaîne de la rainure de blocage et faites glisser le tendeur jusqu'au bas de la boucle de la chaîne.

Tirez le tendeur vers le bas jusqu'à ce que la chaîne soit complètement tendue (le tendeur est orienté avec le piston en haut) puis remontez le tendeur d'environ 3 mm (1/8 po).

Marquez l'emplacement des trous de vis sur le mur au crayon.

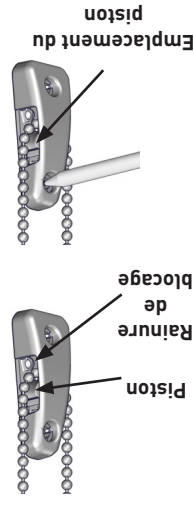

TENSOR DE CADENA Instrucciones de instalación

PASO 2: MONTAJE DEL TENSOR

NOTA GENERAL: Si se monta en madera, taladre previamente los orificios de los tornillos y luego instale el tensor con los 2 tornillos grandes suministrados.

Si no se monta en madera, utilice anclajes apropiados para el sustrato y siga las instrucciones del fabricante de los anclajes.

USO DE UN SOPORTE: Alinee las mirillas del soporte de montaje con las marcas de lápiz y fije el soporte.

Presione el tensor sobre los postes del soporte de montaje. Instale con cuidado los 2 tornillos pequeños suministrados, a través del tensor en el soporte de montaje con un destornillador Phillips. **NO AJUSTAR EXCESIVAMENTE.**

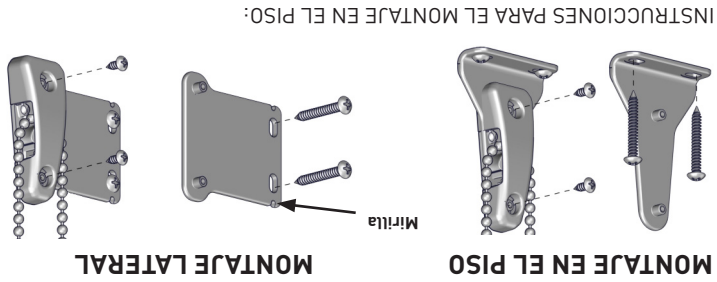
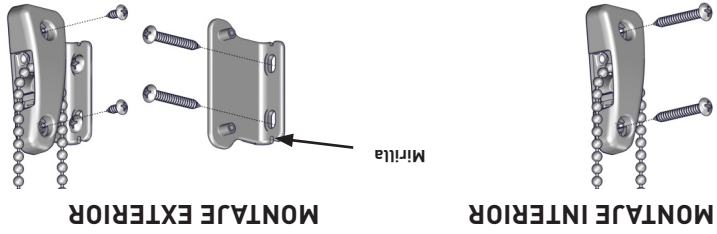

Fije el soporte de montaje de piso con firmeza en la ubicación deseada. Ensamble con el dispositivo chainhold y la cadena.

Ajuste la longitud de la cadena de cuentas para que el embolo esté a 1/8" (3mm) por debajo de su posición superior. Para ajustar la longitud de la cadena, quite cuentas y vuelva a montarla con una pinza o un conector de cadena (se venden por separado).

ÉTAPE 2 : MONTAGE DU TENDEUR

REMARQUE GÉNÉRALE : En cas de montage sur du bois, percez les trous de vis puis installez le tendeur à l'aide des deux grandes vis fournies.

En cas de montage sur un autre type de matériau, utilisez les fixations appropriées et suivez les instructions du fabricant des fixations.

UTILISATION D'UN SUPPORT : Alignez les trous de regard du support de montage avec les marquages faits au crayon, puis fixez le support.

Appuyez sur le tendeur pour le fixer aux tenons du support de montage. À l'aide d'un tournevis cruciforme et des deux petites vis fournies, vissez doucement le tendeur au support de montage. **NE SERREZ PAS TROP.**

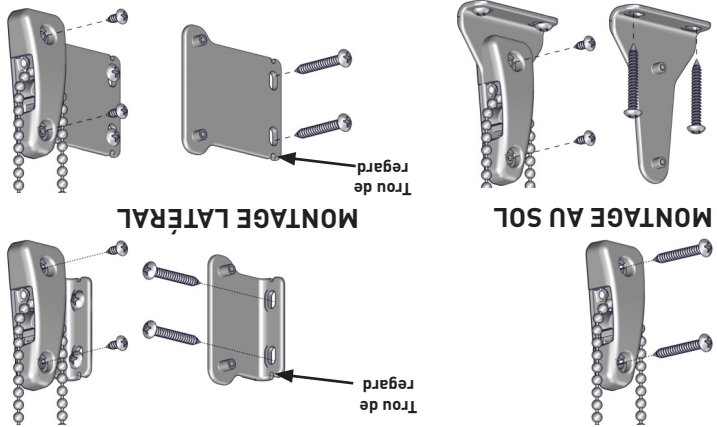

CONSIGNES POUR LE MONTAGE AU SOL :

Fixez solidement le support de montage au sol à l'emplacement souhaité.

Fixez l'ensemble tendeur-chaîne sur le support.

Ajustez la longueur de la chaîne pour que le piston soit 3 mm (1/8 po) en dessous de sa position haute. Ajustez la longueur de la chaîne en retirant des billes, puis refermez la chaîne à l'aide d'une pince ou d'un raccord de chaîne (vendus séparément).